

ELENCO ELEMENTI FRONTALI / HEAD-ON ELEMENTS

N°	TIPOLOGIA / TYPE	DIMENSIONI / DIMENSIONS	CORSA V / V STROKE	CARICO / LOAD
1	PIANO FISSO / FLOOR PLATE	4000X2000	-	5000 kg/m ²

PORTE DI ACCESSO ALL'IMPIANTO / ACCESS DOORS

AO	ACCESSO OPERATORE / OPERATOR ACCESS
AL	ACCESSO AREA LAVORO / WORKING AREA ACCESS
AM	ACCESSO MANUTENZIONE / MAINTENANCE ACCESS

GRIGLIATI IN FONDAZIONE A CURA E CARICO DEL CLIENTE
METALLIC COVER AT CUSTOMER'S CHARGE AND CARE

PRELIMINARE/PRELIMINARY

Engineering Manager

TS-0007

LAY-OUT SPEEDRAM 1000 -

PAMA

SR-4128GB-09s-14

TS-0007-016-

1/3

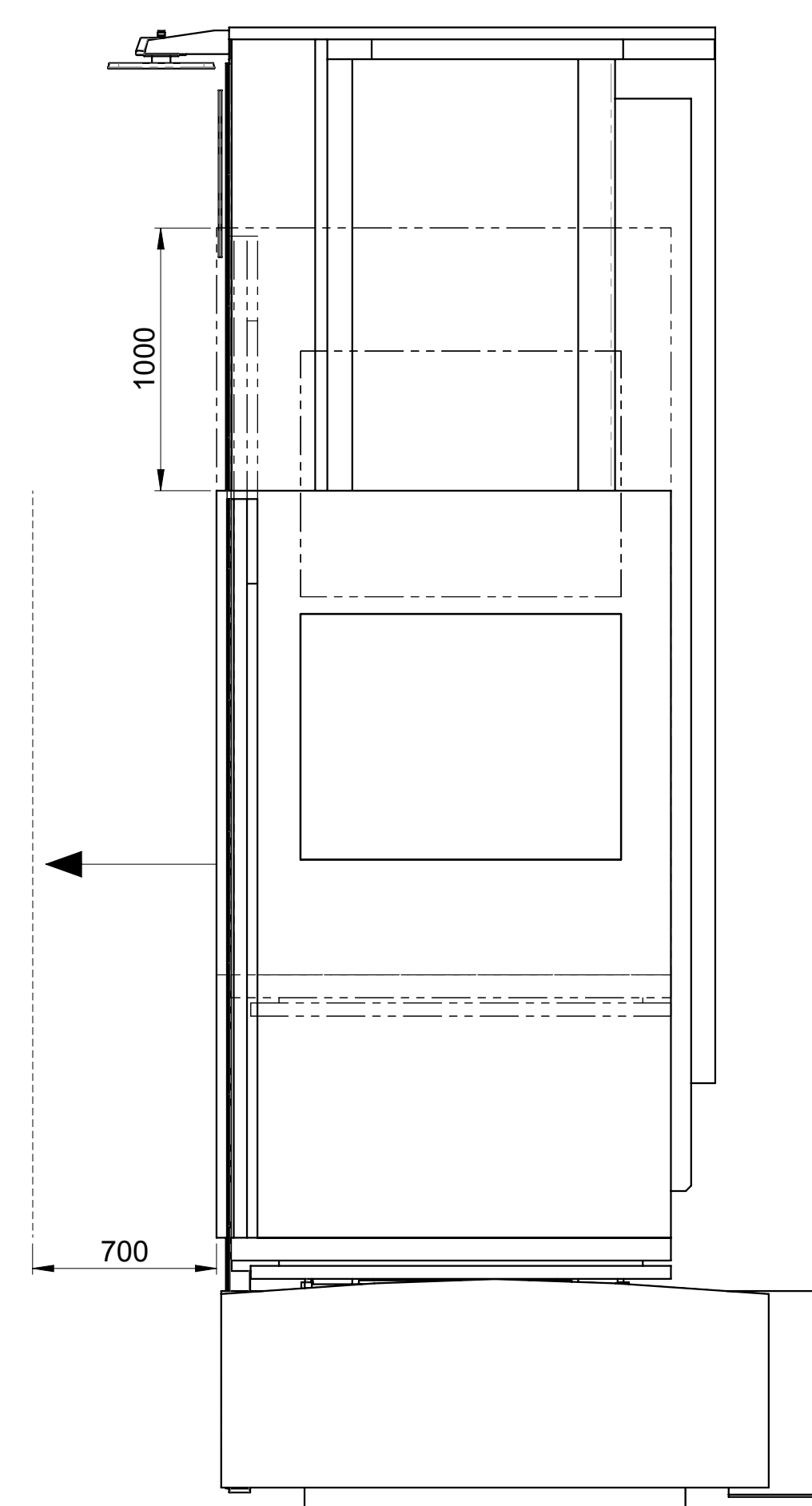

**CORSE PEDANA OPERATORE
OPERATOR PLATFORM'S STROKES**

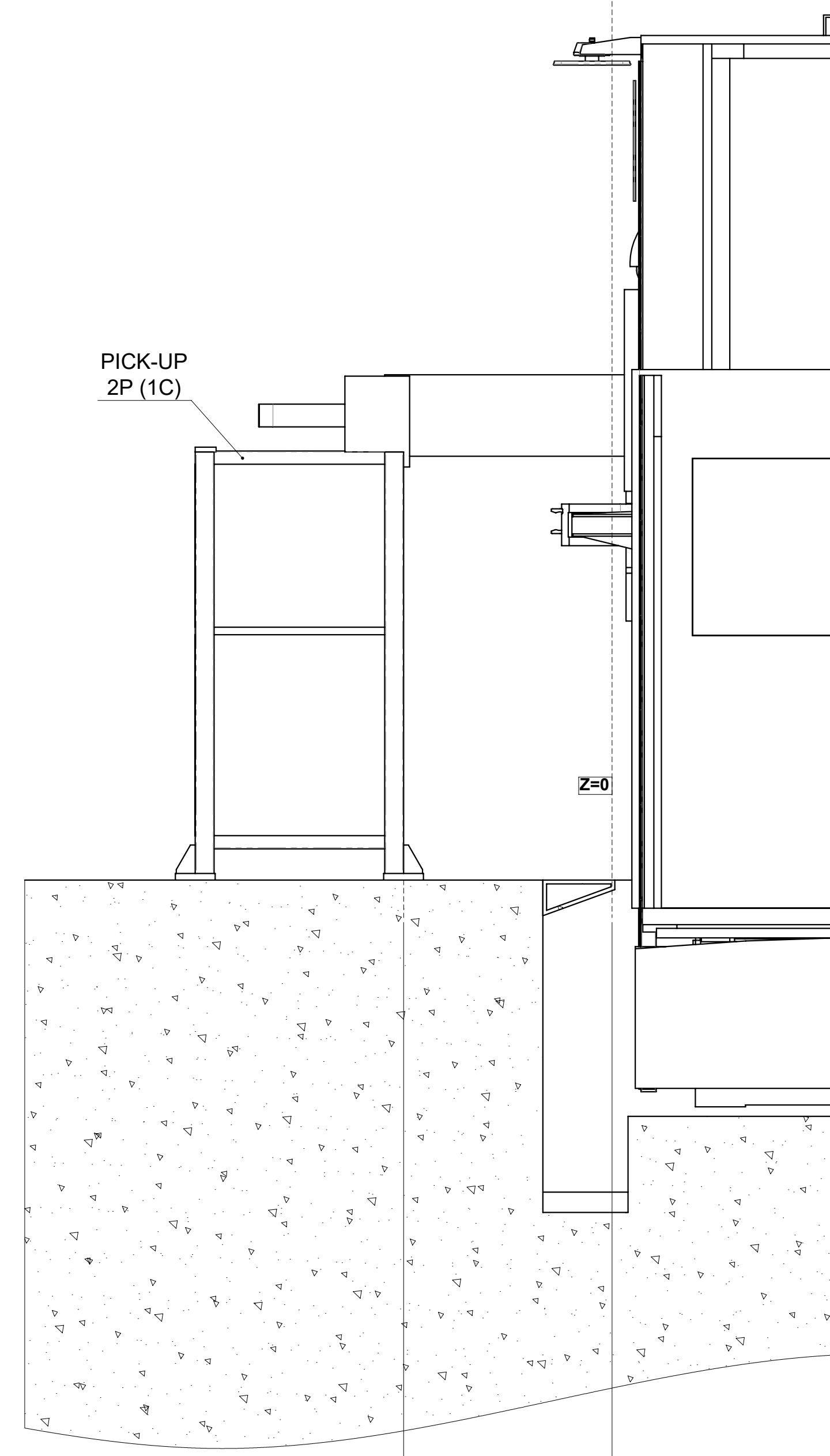

**A-A
270°**

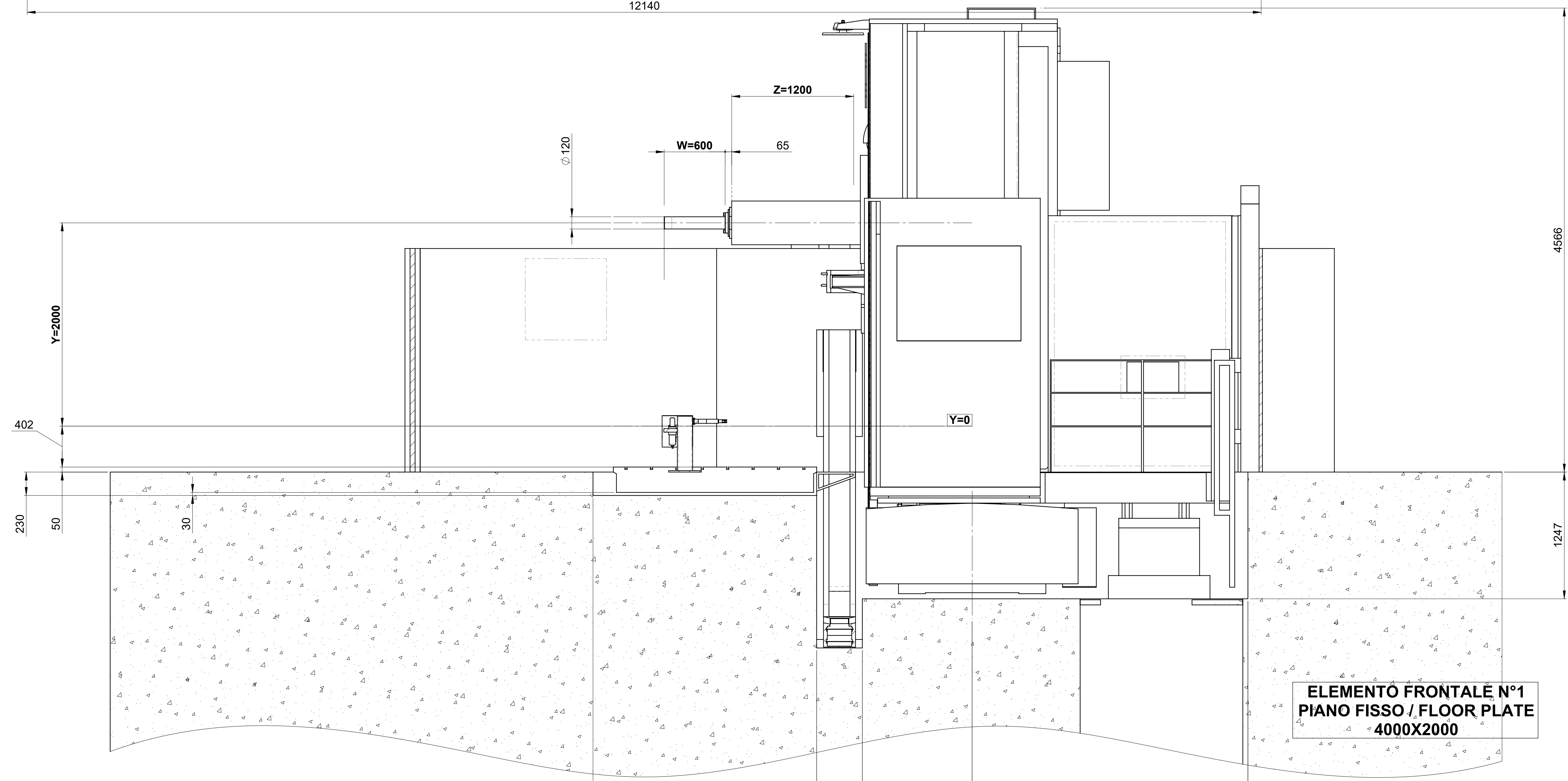
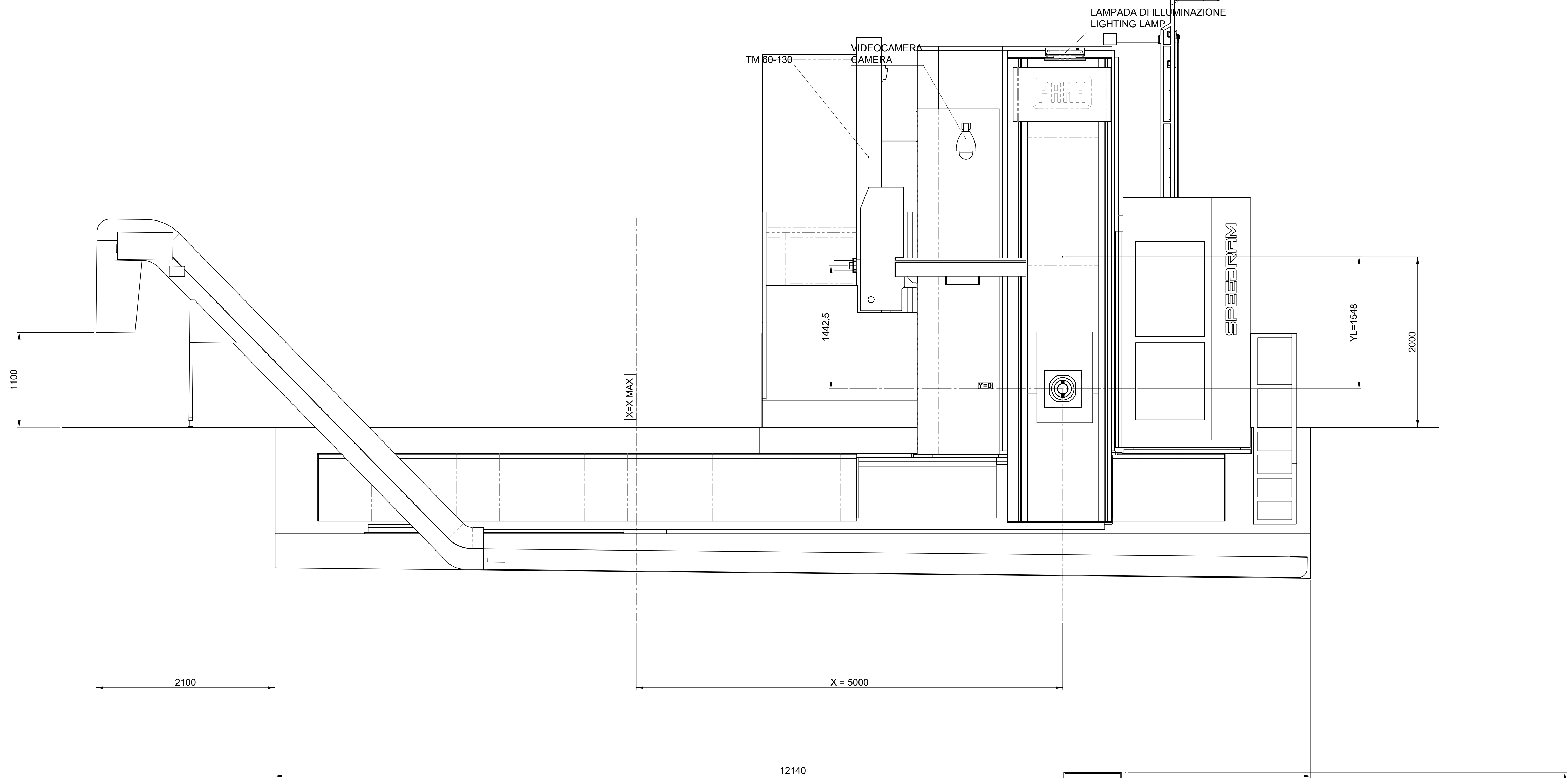

**B-B
270°**

**ELEMENTO FRONTALE N°1
PIANO FISSO / FLOOR PLATE
4000X2000**

PRELIMINARE/PRELIMINARY		Engineering Manager	
Rev.	Disegnato/Drawn	Chiuso/Close	Data/Date
LAY-OUT SPEEDRAM 1000 -		TS-0007	
SR-412BGB-09v-14		Tipo/Type	
Disegno No./Drawing No.		Foglio/Sheet	
TS-0007-016-		2/3	
www.pama.it		PAMA	

1 2 3 4 5 6 7 8 9 10

A

A

B

B

C

C

D

D



E

E

F

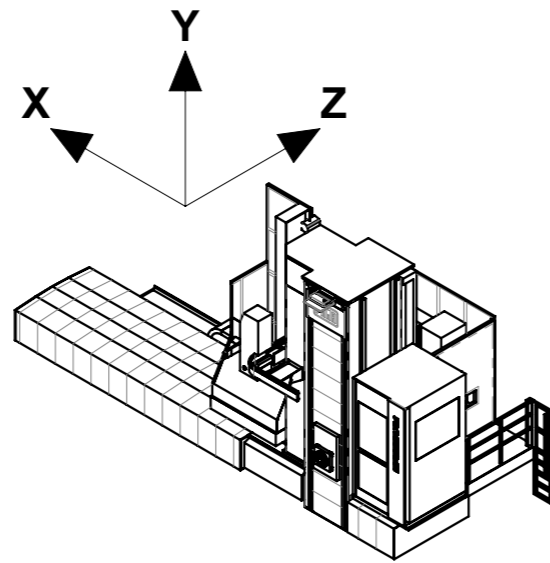
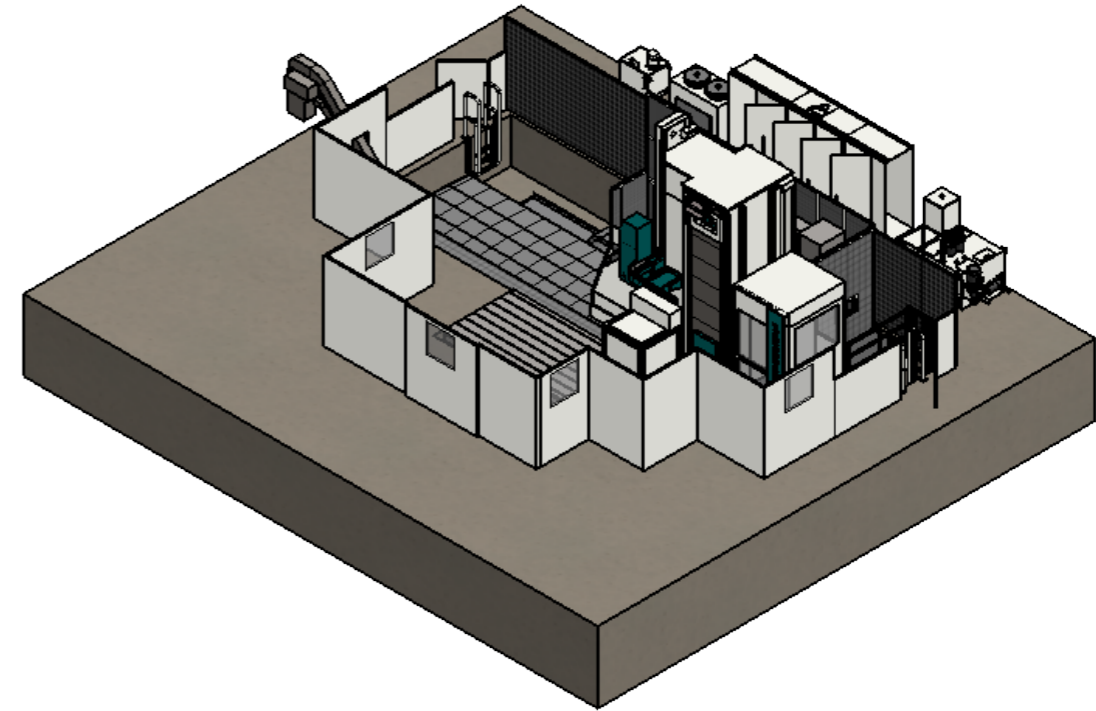
F



PRELIMINARE/PRELIMINARY		-	Engineering Manager		-
		Rev.	Disegnato/Drawn		Data/Date
 www.pama.it <small>SW - PAMA Sales Layout REV. X - 24/05/2016</small>	LAY-OUT SPEEDRAM 1000 -		Rif./Ref.	Offerta/Offer	
	--		TS-0007		 Tipol/Type
	--		Codice macchina/Machine code		
		SR-412BGB-09s-14		Disegno No./Drawing No.	
		TS-0007-016--		Foglio/Sheet	
				3/3	

Il presente disegno è di proprietà esclusiva della ditta PAMA S.P.A. la quale ne vieta la duplicazione e/o riproduzione e/o copia in qualsiasi forma e con qualsiasi mezzo. La trasmissione del presente disegno non costituisce alcun implicito riconoscimento e/o trasferimento di qualsivoglia diritto sul disegno da parte di PAMA S.P.A. in favore dei soggetti riceventi. Le informazioni e/o i dati contenuti e/o comunque appresi direttamente o indirettamente dal presente disegno non potranno essere divulgati, rivelati, né comunicati a soggetti terzi e dovranno essere trattati dai soggetti detentori come informazioni segrete, ai sensi dell'art. 98 C.P. I. e in conformità a quanto regolato negli specifici accordi di riservatezza che si intendono integralmente richiamati

1 2 3 4 5 6 7 8 9 10

A3